



АРС-ПРОМ
ПРОИЗВОДСТВЕННЫЙ ХОЛДИНГ

г. Ишим
ул. 3 Северная, 55

+7 (34551) 50603

01.04.2024

МЕТАЛЛОЧЕРЕПИЦА

	покрытие	толщина	стоимость с НДС, руб.	
			м2	м.п.
<p>Европа ширина: габаритная 1145 мм; монтажная 1010 мм</p>	полимер RAL 3005, 3009, 3011, 5021, 6002, 6026, 6029, 9005, 9006	ОН	820,96	940,00
	полимер RAL 1014, 1015, 5005, 6005, 7004, 7024, 8017, 9002, 9003		793,01	908,00
	полимер RAL 3003,5002		833,19	954,00
	стальной бархат		918,78	1052,00
<p>Каскад</p>	полимер RAL 3005, 3009, 3011, 5021, 6002, 6026, 6029, 9005, 9006	ОН	808,70	930,00
	полимер RAL 1014, 1015, 5005, 6005, 7004, 7024, 8017, 9002, 9003		781,74	899,00
	полимер RAL 3003,5002		820,87	944,00
	стальной бархат		906,09	1042,00
<p>Супермонтеррей</p>	полимер RAL 3005, 3009, 3011, 5021, 6002, 6026, 6029, 9005, 9006	ОН	788,14	930,00
	полимер RAL 1014, 1015, 5005, 6005, 7004, 7024, 8017, 9002, 9003		761,86	899,00
	полимер RAL 3003,5002		800,00	944,00
	стальной бархат		883,05	1042,00

КОМПЛЕКТУЮЩИЕ

	покрытие	ед. изм.	стоимость с НДС, руб.	схема
заглушка для полукруглого конька	полимер стальной бархат	шт	211,00 236,00	-
конек черепичный П-образный	полимер printech printech (камень) стальной бархат	м.п.	546,00 601,00 626,00 612,00	
конек плоский 147 мм	полимер printech printech (камень) стальной бархат	м.п.	461,00 510,00 531,00 517,00	
конек плоский 200 мм	полимер printech printech (камень) стальной бархат	м.п.	546,00 683,00 712,00 612,00	
ендова наружная окрашенная 147 мм	полимер printech printech (камень) стальной бархат	м.п.	573,00 632,00 658,00 642,00	
ендова внутренняя окрашенная 300 мм	полимер printech printech (камень) стальной бархат	м.п.	895,00 985,00 1026,00 1002,00	
планка ветровая окрашенная 90*90 мм	полимер printech printech (камень) стальной бархат	м.п.	348,00 383,00 399,00 390,00	
планка ветровая для черепицы "Европа" 140*110 мм	полимер printech printech (камень) стальной бархат	м.п.	481,00 529,00 551,00 539,00	
снегозадержатель	оцинкованный (3 метра) окрашенный (3 метра)	шт	2233,00 2944,00	
снегозадержатель NewLine D-25мм	оцинкованный (3 метра) окрашенный (3 метра)	шт	1080,67 1287,00	-
нестандартная деталь по индивидуальным размерам	полимер	м2	1 гиб	1287,00
	printech		2 гига и более	1755,00
			1 гиб	1417,00
			2 гига и более	1933,00

ЛИСТ ГЛАДКИЙ

	покрытие	толщина	стоимость с НДС, руб.							
			длина до 2,5 метров				длина от 2,5 метров до 10 метров			
			без пленки		с пленкой		без пленки		с пленкой	
<p>ширина 1250 мм</p>	полимер двусторонний	ОН	743,20	929,00	755,20	944,00	756,00	945,00	768,00	960,00
	полимер RAL 3005, 3009, 3011, 5021, 6002, 6026, 6029, 9005, 9006	ОН	696,80	871,00	708,80	886,00	708,00	885,00	720,00	900,00
	полимер RAL 3003,5002	ОН	707,20	884,00	719,20	899,00	719,20	899,00	731,20	914,00
	полимер RAL 1014, 1015, 5005, 6005, 7004, 7024, 8017, 9002, 9003	ОН	673,60	842,00	685,60	857,00	684,80	856,00	696,80	871,00
	полимер двусторонний	0,7	1019,20	1274,00	1031,20	1289,00	-	-	-	-
	полимер RAL 3011, 5002	0,7	1056,80	1321,00	1068,80	1336,00	-	-	-	-
	Printech	ОН	767,20	959,00	779,20	974,00	780,80	976,00	792,80	991,00
	printech (камень)	ОН	799,20	999,00	811,20	1014,00	812,80	1016,00	824,80	1031,00
	Стальной бархат	ОН	780,80	976,00	792,80	991,00	794,40	993,00	806,40	1008,00



APC-ПРОМ
ПРОИЗВОДСТВЕННЫЙ ХОЛДИНГ

г. Ишим
ул. 3 Северная, 55

+7 (34551) 50603

ПРОФНАСТИЛ

	покрытие	толщина	стоимость с НДС, руб.	
			м2	м.п.
профнастил С-8 	полимер двусторонний	ОН	780,67	929,00
	полимер RAL 3005, 3009, 3011, 5021, 6002, 6026, 6029, 9005, 9006	ОН	731,93	871,00
	полимер RAL 3003,5002	ОН	742,86	884,00
	полимер RAL 1014, 1015, 5005, 6005, 7004, 7024, 8017, 9002, 9003	ОН	707,56	842,00
	полимер	0,7	1070,59	1274,00
	полимер RAL 3011, 5002	0,7	1110,08	1321,00
	printech	ОН	785,71	935,00
	printech (камень)	ОН	818,49	974,00
	стальной бархат	ОН	820,17	976,00
	полимер двусторонний	ОН	800,86	929,00
профнастил С-15 	полимер RAL 3005, 3009, 3011, 5021, 6002, 6026, 6029, 9005, 9006	ОН	750,86	871,00
	полимер RAL 3003,5002	ОН	762,07	884,00
	полимер RAL 1014, 1015, 5005, 6005, 7004, 7024, 8017, 9002, 9003	ОН	725,86	842,00
	полимер	0,7	1098,28	1274,00
	полимер RAL 3011, 5002	0,7	1138,79	1321,00
	printech	ОН	806,03	935,00
	printech (камень)	ОН	839,66	974,00
	стальной бархат	ОН	841,38	976,00
	полимер двусторонний	ОН	884,76	929,00
	полимер RAL 3005, 3009, 3011, 5021, 6002, 6026, 6029, 9005, 9006	ОН	829,52	871,00
профнастил С-18 	полимер RAL 3003,5002	ОН	841,90	884,00
	полимер RAL 1014, 1015, 5005, 6005, 7004, 7024, 8017, 9002, 9003	ОН	801,90	842,00
	полимер	0,7	1213,33	1274,00
	полимер RAL 3011, 5002	0,7	1258,10	1321,00
	printech	ОН	890,48	935,00
	printech (камень)	ОН	927,62	974,00
	стальной бархат	ОН	929,52	976,00
	полимер двусторонний	ОН	802,25	929,00
	полимер RAL 3005, 3009, 3011, 5021, 6002, 6026, 6029, 9005, 9006	ОН	752,16	871,00
	полимер RAL 3003,5002	ОН	763,39	884,00
профнастил С-20 	полимер RAL 1014, 1015, 5005, 6005, 7004, 7024, 8017, 9002, 9003	ОН	727,12	842,00
	printech	ОН	807,43	935,00
	printech (камень)	ОН	841,11	974,00
	стальной бархат	ОН	842,83	976,00
	полимер двусторонний	ОН	802,25	929,00
	полимер RAL 3005, 3009, 3011, 5021, 6002, 6026, 6029, 9005, 9006	ОН	752,16	871,00
	полимер RAL 3003,5002	ОН	763,39	884,00
	полимер RAL 1014, 1015, 5005, 6005, 7004, 7024, 8017, 9002, 9003	ОН	727,12	842,00
	printech	ОН	807,43	935,00
	printech (камень)	ОН	841,11	974,00
профнастил С-25 	полимер RAL 3005, 3009, 3011, 5021, 6002, 6026, 6029, 9005, 9006	ОН	757,39	871,00
	полимер RAL 3003,5002	ОН	768,70	884,00
	полимер RAL 1014, 1015, 5005, 6005, 7004, 7024, 8017, 9002, 9003	ОН	732,17	842,00
	полимер	0,7	1107,83	1274,00
	полимер RAL 3011, 5002	0,7	1148,70	1321,00
	printech	ОН	813,04	935,00
	printech (камень)	ОН	846,96	974,00
	стальной бархат	ОН	848,70	976,00
	полимер RAL 3005, 3009, 3011, 5021, 6002, 6026, 6029, 9005, 9006	ОН	816,31	871,00
	полимер RAL 3003,5002	ОН	828,49	884,00
профнастил НС-35 	полимер RAL 1014, 1015, 5005, 6005, 7004, 7024, 8017, 9002, 9003	ОН	789,13	842,00
	полимер	0,7	1194,00	1274,00
	полимер RAL 3011, 5002	0,7	1238,05	1321,00
	printech	ОН	876,29	935,00
	printech (камень)	ОН	912,84	974,00
	стальной бархат	ОН	914,71	976,00
	полимер RAL 3005, 3009, 3011, 5021, 6002, 6026, 6029, 9005, 9006	ОН	816,31	871,00
	полимер RAL 3003,5002	ОН	828,49	884,00
	полимер RAL 1014, 1015, 5005, 6005, 7004, 7024, 8017, 9002, 9003	ОН	789,13	842,00
	полимер	0,7	1194,00	1274,00
профнастил НС-44 	полимер RAL 3005, 3009, 3011, 5021, 6002, 6026, 6029, 9005, 9006	ОН	829,52	871,00
	полимер RAL 3003,5002	ОН	841,90	884,00
	полимер RAL 1014, 1015, 5005, 6005, 7004, 7024, 8017, 9002, 9003	ОН	801,90	842,00
	полимер	0,7	1213,33	1274,00
	полимер RAL 3011, 5002	0,7	1258,10	1321,00
	printech	ОН	890,48	935,00
	printech (камень)	ОН	927,62	974,00
	стальной бархат	ОН	929,52	976,00
	полимер RAL 3005, 3009, 3011, 5021, 6002, 6026, 6029, 9005, 9006	ОН	965,63	871,00
	полимер RAL 3003,5002	ОН	980,04	884,00
профнастил Н-60 	полимер RAL 1014, 1015, 5005, 6005, 7004, 7024, 8017, 9002, 9003	ОН	933,48	842,00
	полимер	0,7	1412,42	1274,00
	полимер RAL 3011, 5002	0,7	1464,52	1321,00
	printech	ОН	1036,59	935,00
	printech (камень)	ОН	1079,82	974,00
	стальной бархат	ОН	1082,04	976,00
	полимер RAL 3005, 3009, 3011, 5021, 6002, 6026, 6029, 9005, 9006	ОН	965,63	871,00
	полимер RAL 3003,5002	ОН	980,04	884,00
	полимер RAL 1014, 1015, 5005, 6005, 7004, 7024, 8017, 9002, 9003	ОН	933,48	842,00
	полимер	0,7	1412,42	1274,00



АРС-ПРОМ
ПРОИЗВОДСТВЕННЫЙ ХОЛДИНГ

г. Ишим
ул. 3 Северная, 55

+7 (34551) 50603

МЕТАЛЛОШТАКЕТНИК

	покрытие	ед.изм	стоимость с НДС, руб.	схема
Металлоштакетник полукруглый	полимер	м.п.	114,00	
	полимер двусторонний		121,00	
	printech		125,00	
Металлоштакетник полукруглый широкий	полимер	м.п.	159,00	
	полимер двусторонний		171,00	
	printech		175,00	



ЗАБОР ЖАЛЮЗИ "ГОРИЗОНТ"

	покрытие	ед.изм	стоимость с НДС, руб.	схема
Ламели жалюзи "Горизонт"	полимер	м.п.	160,00	
	полимер двусторонний		171,00	
	printech		176,00	
	стальной бархат		179,00	
	полимер (толщина 0,7)		234,00	
	полимер (толщина 0,7) RAL 3011/5002		243,00	
П-образная планка "Горизонт"	полимер	м.п.	193,00	
	полимер двусторонний		206,00	
	printech		213,00	
	стальной бархат		216,00	

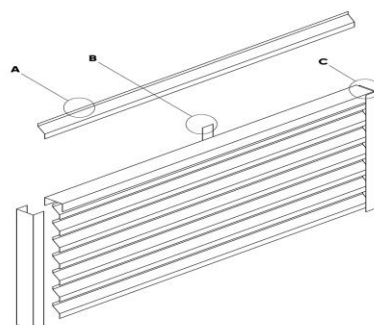

А. Ламель "Горизонт"



В. Планка центральная



С. П-образная планка





АРС-ПРОМ
ПРОИЗВОДСТВЕННЫЙ ХОЛДИНГ

г. Ишим
ул. 3 Северная, 55

+7 (34551) 50603

ПРОФНАСТИЛ ОЦИНКОВАННЫЙ

	толщина	стоимость с НДС, руб.	
		м2	м.п.
профнастил С-8	эконом	527,12	622,00
	ОН	541,53	639,00
	0,70	746,61	881,00
профнастил С-15	эконом	536,21	622,00
	ОН	550,86	639,00
	0,70	759,48	881,00
профнастил С-18	эконом	592,38	622,00
	ОН	608,57	639,00
	0,70	839,05	881,00
профнастил С-20	эконом	545,61	622,00
	ОН	560,53	639,00
	0,70	772,81	881,00
профнастил С-25	эконом	540,87	622,00
	ОН	555,65	639,00
профнастил НС-35	ОН	598,88	639,00
	0,70	825,68	881,00
	0,80	942,83	1006,00
профнастил НС-44	ОН	608,57	639,00
	0,70	839,05	881,00
	0,80	958,10	1006,00
профнастил Н-60	ОН	708,43	639,00
	0,70	976,72	881,00
	0,80	1115,30	1006,00

КОМПЛЕКТУЮЩИЕ ОЦИНКОВАННЫЕ

длина гибки до 2,5 м.	размер, мм	ед. изм.	стоимость с НДС, руб.	схема
конек плоский со слепыми	147*147	м.п.	339,00	
конек плоский со слепыми	200*200	м.п.	451,00	
ендова наружная/внутренняя	147*147	м.п.	345,00	
ендова наружная/внутренняя	300*300	м.п.	642,00	
планка ветровая	90*90	м.п.	250,00	
нестандартная деталь по индивидуальным размерам	м2	1 гиб	1004,00	
		2гиба и более	1371,00	

ЛИСТ ГЛАДКИЙ ОЦИНКОВАННЫЙ

	толщина	стоимость с НДС, руб.			
		длина до 2,99 м.		длина от 3 до 10 м.	
		м2	м.п.	м2	м.п.
лист гладкий (длина под заказ) ширина 1250 мм	эконом	497,60	622,00	506,40	633,00
	ОН	511,20	639,00	520,00	650,00
	0,70	704,80	881,00	-	-
	0,80	804,80	1006,00	-	-
лист стандартный 2500*1250 мм		1598,00			



АРС-ПРОМ
ПРОИЗВОДСТВЕННЫЙ ХОЛДИНГ

г. Ишим
ул. 3 Северная, 55

+7 (34551) 50603

МЕТАЛЛОСАЙДИНГ

	покрытие	толщина	стоимость с НДС, руб.	
			м2	м.п.
горизонтальный 	полимер RAL 3005, 3009, 3011, 5021, 6002, 6026, 6029, 9005, 9006	ОН	880,77	229,00
	полимер RAL 1014, 1015, 5005, 6005, 7004, 7024, 8017, 9002, 9003	ОН	850,00	221,00
	полимер RAL 3003,5002	ОН	896,15	233,00
	printech	ОН	938,46	244,00
софит 	полимер RAL 3005, 3009, 3011, 5021, 6002, 6026, 6029, 9005, 9006	ОН	887,60	229,00
	полимер RAL 1014, 1015, 5005, 6005, 7004, 7024, 8017, 9002, 9003	ОН	856,59	221,00
	полимер RAL 3003,5002	ОН	903,10	233,00
	printech	ОН	945,74	244,00
	printech (камень)	ОН	984,50	254,00
под натуральное бревно ширина габаритная:355 ширина монтажная:334	printech	ОН	1225,35	435,00

КОМПЛЕКТУЮЩИЕ ДЛЯ САЙДИНГА длина гибки до 2,5 м.

	покрытие	ед. изм.	стоимость с НДС, руб.	схема
начальная / завершающая планка для сайдинга	полимер	м.п.	147,00	
	printech		161,00	
	printech (камень)		168,00	
отлив стартовый	полимер	м.п.	147,00	
	printech		161,00	
	printech (камень)		168,00	
соединительная планка для сайдинга полка 80 мм	полимер	м.п.	373,00	
	printech		411,00	
	printech (камень)		428,00	
наружный/внутренний угол сложный для сайдинга полка 80 мм	полимер	м.п.	517,00	
	printech		569,00	
	printech (камень)		593,00	
угол наружный / внутренний 50*50 мм	полимер	м.п.	214,00	
	printech		236,00	
	printech (камень)		246,00	
угол наружный / внутренний 104*104 мм	полимер	м.п.	294,00	
	printech		324,00	
	printech (камень)		338,00	
аквилон	полимер	м.п.	214,00	
нащельник	полимер	м.п.	162,00	
	printech		177,00	
	printech (камень)		185,00	

КОМПЛЕКТУЮЩИЕ ДЛЯ САЙДИНГА "ПОД НАТУРАЛЬНОЕ БРЕВНО"

	покрытие	ед. изм.	стоимость с НДС, руб.	схема
внешний/внутренний угол сложный для сайдинга "Бревно"	printech	м.п.	846,00	
	printech (камень)		882,00	
стыковочная планка для сайдинга "Бревно"	printech	м.п.	846,00	
	printech (камень)		882,00	
завершающая планка для сайдинга "Бревно"	printech	м.п.	606,00	
	printech (камень)		632,00	
начальная планка	printech	м.п.	363,00	
	printech (камень)		378,00	



АРС-ПРОМ
ПРОИЗВОДСТВЕННЫЙ ХОЛДИНГ

г. Ишим
ул. 3 Северная, 55

+7 (3451) 50603

ФАСАДНЫЕ ПАНЕЛИ

	покрытие	толщина	стоимость с НДС, руб.	
			м2	м.п.
панель #1 	полимер RAL 3005, 3009, 3011, 5021, 6002, 6026, 6029, 9005, 9006	ОН	802,37	203,00
	полимер RAL 1014, 1015, 5005, 6005, 7004, 7024, 8017, 9002, 9003		778,66	197,00
	полимер RAL 3003,5002	ОН	818,18	207,00
	полимер	0,7	1173,91	297,00
	printech	ОН	885,38	224,00
панель #2 	полимер RAL 3005, 3009, 3011, 5021, 6002, 6026, 6029, 9005, 9006	ОН	802,37	203,00
	полимер RAL 3003,5002		ОН	818,18
	полимер RAL 1014, 1015, 5005, 6005, 7004, 7024, 8017, 9002, 9003		778,66	197,00
	printech	ОН	885,38	224,00
фасадная панель "Лайт" 	полимер RAL 3005, 3009, 3011, 5021, 6002, 6026, 6029, 9005, 9006	ОН	848,28	123,00
	полимер RAL 1014, 1015, 5005, 6005, 7004, 7024, 8017, 9002, 9003		820,69	119,00
	полимер RAL 3003,5002		862,07	125,00

КОМПЛЕКТУЮЩИЕ

длина гибки до 2,5 м	покрытие	ед. изм.	стоимость с НДС, руб.	схема
начальная / завершающая планка для панелей	полимер	м.п.	206,00	
	printech	м.п.	226,00	
соединительная планка для панелей полка 105 мм	полимер	м.п.	482,00	
	printech		531,00	
наружный/внутренний угол сложный для панелей полка 105 мм	полимер	м.п.	577,00	
	printech	м.п.	635,00	
угол наружный / внутренний 50*50 мм	полимер	м.п.	214,00	
	printech		236,00	
угол наружный / внутренний 104*104 мм	полимер	м.п.	294,00	
	printech		324,00	
аквилон	полимер	м.п.	214,00	
нащельник	полимер	м.п.	162,00	
	printech	м.п.	177,00	
нестандартная деталь по индивидуальным размерам	полимер	м2	1 гиб	1287,00
		м2	2 гйба и более	1755,00
	printech	м2	1 гиб	1417,00
		м2	2 гйба и более	1933,00

ГИДРОИЗОЛЯЦИОННЫЕ МАТЕРИАЛЫ

	плотность, г/м2	Площадь рулона	стоимость с НДС, руб.
Optima A	100	70 м2	2064,51
Optima B	75		1655,47
Optima C	90		2148,76
Optima D	85		2334,50



АРС-ПРОМ
ПРОИЗВОДСТВЕННЫЙ ХОЛДИНГ

г. Ишим
ул. 3 Северная, 55

+7 (34551) 50603

КРОВЕЛЬНЫЕ АКСЕССУАРЫ VILPE

		ед. изм.	стоимость с НДС, руб.
Muotokate - проходной элемент для металлочерепицы "Супермонтерей" и "Европа"		шт.	2324,35
Pelti - проходной элемент для металлочерепицы "Каскад" и низкого профнастила		шт.	4547,20 RAL"Зеленый"- 6516,30
Muotokate-ktv - кровельный вентиль для металлочерепицы "Супермонтерей" и "Европа"		шт.	3542,35
pelti - ktv - кровельный вентиль		шт.	9114,70
pelti - ktv / harja - коньковый кровельный вентиль для металлических кровель (универсальный)		шт.	4323,90
Вентиляционная труба -110/500. Вентиляционный выход канализации, высота 500 мм		шт.	2151,80
Вентиляционная труба -110/160/500. Вентиляционный выход канализации изолированный, высота 500 мм			4039,70
Колпак - дефлектор для труб диаметр 110мм		шт.	994,70
Колпак - дефлектор для труб диаметром 160мм		шт.	1664,60
Вентиляционный выход 125 /160/500 Изолированный вентиляционный выход высотой 500 мм + колпак (внутренний диаметр 125 мм.)		шт.	6039,25



АРС-ПРОМ
ПРОИЗВОДСТВЕННЫЙ ХОЛДИНГ

г. Тюмень
ул. Харьковская, 95

+7 (3452) 688-001

КРОВЕЛЬНЫЕ АКСЕССУАРЫ Viotto®

		ед. изм.	стоимость с НДС, руб.
Вентилятор подкровельного пространства для металлочерепицы. Черепаша		шт.	1929,00
Вентилятор подкровельного пространства с универсальным проходным элементом. Черепаша		шт.	3654,00
Выход вентиляции канализации для металлочерепицы		шт.	2781,00
Выход вентиляции канализации с универсальным проходным элементом		шт.	4699,00
Труба вентиляционная для металлочерепицы. Утепленная. ø125мм, h-650 мм		шт.	5187,00
Труба вентиляционная с универсальным проходным элементом. Утепленная. ø125мм, h-650 мм		шт.	6648,00
Роторная вентиляция для металлочерепицы. Утепленная. ø125мм, h-650 мм		шт.	8242,00
Роторная вентиляция с универсальным проходным элементом. Утепленная. ø125мм, h-650 мм		шт.	9470,00



АРС-ПРОМ
ПРОИЗВОДСТВЕННЫЙ ХОЛДИНГ

г. Ишим
ул. 3 Северная, 55

+7 (34551) 50603

ПОДКРОВЕЛЬНЫЕ ПЛЕНКИ FOLDER

	размер	ед. изм	применение	стоимость с НДС, руб.
folder Facade	75 м ² (1,5*50м)	рулон	ветрозащита	2124,40
folder Anticondensat	75 м² (1,5*50м)	рулон	гидро-ветрозащита	7602,35
folder Minima D98	75 м ² (1,5*50м)	рулон	гидро-ветрозащита	3303,83
folder Minima H 98	75 м² (1,5*50м)	рулон	пароизоляция	3303,83
folder Light	75 м ² (1,5*50м)	рулон	гидро-ветрозащита	3694,60
folder Steam Regulator	75 м² (1,5*50м)	рулон	пароизоляция	3760,58
folder Alum H 90	75 м ² (1,5*50м)	рулон	пароизоляция	4288,38
folder Comfort 90	75 м² (1,5*50м)	рулон	гидро-ветрозащита	8754,00

УПЛОТНИТЕЛИ

	размер	ед. изм	характеристики	стоимость с НДС, руб.
уплотнитель 15*40 мм	длина 4,0 м	рулон	саморасширяющийся	268,57
уплотнитель 30*40 мм	длина 2,0 м	шт.	универсальный с клеевым слоем	281,66
уплотнитель 50*30 мм	длина 2,0 м	шт.	универсальный	153,06
уплотнитель HC-35	длина 1,0 м	шт.	универсальный	55,42
уплотнитель HC-44	длина 1,0 м	шт.	коньковый	63,95
уплотнитель H-60	длина 0,845 м	шт.		63,44
уплотнитель HC-44	длина 1,0 м	шт.	обратный	63,95
уплотнитель H-60	длина 0,845 м	шт.		59,38

САМОРЕЗЫ КРОВЕЛЬНЫЕ ОКРАШЕННЫЕ

	размер, мм	ед. изм	характеристики	стоимость с НДС, руб.
саморез окрашенный	4,8*35	шт.	с резиновой шайбой	2,76
	4,8*50	шт.	с резиновой шайбой	2,90
	4,8*70	шт.	с резиновой шайбой	3,65
	5,5*19	шт.	с резиновой шайбой	2,24

САМОРЕЗЫ ОЦИНКОВАННЫЕ НЕ ОКРАШЕННЫЕ

	размер, мм	ед. изм	характеристики	стоимость с НДС, руб.
саморез	5,5*19	шт.	с резиновой шайбой	1,91
саморез шестигранный	4,8*35	шт.	-	2,23
	4,8*50	шт.	с резиновой шайбой	2,73
	4,8*70	шт.	-	3,28
	4,2*13	шт.	по металлу (сверло)	1,52
4,2*19	шт.	1,71		
4,2*25	шт.	0,78		
4,2*32	шт.	1,46		
саморез пресс-шайба	4,2*13	шт.	по дереву (шило)	1,14
	4,2*19	шт.		0,91
	4,2*25	шт.		0,70

ЭЛЕМЕНТЫ ДЛЯ КРЕПЛЕНИЯ

элементы для крепления	размер	ед. изм	характеристики	стоимость с НДС, руб.
бита магнитная	1/4 E6,3 Ph2 - 50 мм	шт.	крестовая	35,00











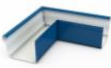

АРС-ПРОМ
ПРОИЗВОДСТВЕННЫЙ ХОЛДИНГ

г. Ишим
ул. 3 Северная, 55

+7 (34551) 50603

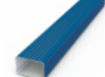
ВОДОСТОЧНАЯ СИСТЕМА ПРЯМОУГОЛЬНОГО СЕЧЕНИЯ

		ед. изм.	стоимость с НДС, руб.
воронка (вставка в желоб)		шт.	592,00
крепление для желоба		шт.	300,00
колено		шт.	378,00
водоотвод		шт.	378,00
угол желоба		шт.	707,00
заглушка желоба		шт.	147,00
крепление для трубы (окрашенное) штырь / на лапах		шт.	176,00
желоб (длина до 3 м)		пог.м.	489,00
труба размер 76*105 мм (длина до 3 м)		пог.м.	571,00
труба с водоотводом		шт.	854,00















АРС-ПРОМ
ПРОИЗВОДСТВЕННЫЙ ХОЛДИНГ

г. Ишим
ул. 3 Северная, 55

+7 (34551) 50603

ВОДОСТОЧНАЯ СИСТЕМА КРУГЛОГО СЕЧЕНИЯ (ОКРАШЕННАЯ)

		ед. изм.	диаметр	стоимость с НДС, руб.	диаметр	стоимость с НДС, руб.
воронка		шт.	100	1784,00	150	2404,00
			120	2022,00	-	-
вставка для желоба		шт.	120/100	1419,00	150/100	1419,00
			120/120	1419,00	150/120	1419,00
колено		шт.	100	878,00	150	1275,00
			120	1030,00	-	-
колено (нестандартный угол)		шт.	120	2061,00	-	-
водоотвод прямой		шт.	100	878,00	150	1275,00
			120	1030,00	-	-
угол желоба		шт.	120	883,00	150	1153,00
угол желоба (нестандартный)		шт.	120	1764,00	-	-
заглушка желоба		шт.	120	619,00	150	709,00
желоб (длина 1,25 м)		шт.	120	628,00	150	726,00
труба (длина 1,25 м)		шт.	100	1236,00	150	1796,00
			120	1451,00	-	-
Крепление круглое для труб с болтом		шт.	100	130,00	150	158,00
			120	139,00	-	-
крепление круглое для желоба		шт.	120	157,00	150	157,00
Крепление для труб на лапах (полукруглое)		шт.	100	239,00	150	267,00
			120	253,00	-	-
Крепление для труб со штырем (полукруглое)		шт.	100	239,00	150	267,00
			120	253,00	-	-

ВОДОСТОЧНАЯ СИСТЕМА КРУГЛОГО СЕЧЕНИЯ (оцинкованная)

		ед. изм.	диаметр	стоимость с НДС, руб.	диаметр	стоимость с НДС, руб.
воронка		шт.	100	1100,00	150	1415,00
			120	1222,00	-	-
вставка для желоба		шт.	120/100	757,00	150/100	757,00
			120/120	757,00	150/120	757,00
колено		шт.	100	652,00	150	947,00
			120	766,00	-	-
колено (нестандартный угол)		шт.	100	1305,00	120	1532,00
			100	656,00	150	952,00
водоотвод прямой		шт.	120	769,00	-	-
			100	659,00	150	861,00
угол желоба		шт.	120	659,00	150	861,00
заглушка желоба		шт.	120	484,00	150	554,00
труба 1,25 м.		шт.	100	733,00	150	1064,00
			120	860,00	-	-
желоб - длина 1,25 м (ОН)		шт.	120	414,00	150	477,00
желоб - длина 2,00 м (0,7)		шт.	120	935,00	-	-



АРС-ПРОМ
ПРОИЗВОДСТВЕННЫЙ ХОЛДИНГ

г. Ишим
ул. 3 Северная, 55

+7 (34551) 50603

ВОДОСТОЧНАЯ СИСТЕМА КРУГЛОГО СЕЧЕНИЯ GRAND LINE

		ед. изм.	стоимость с НДС, руб.
труба круглая d=90 мм, длина 3 м		шт.	2256,00
труба круглая соединительная d=90 мм, длина 1 м		шт.	797,00
желоб полукруглый 125мм, длина 3м		шт.	1669,00
соединитель желоба, 125мм		шт.	359,00
заглушка желоба торцевая (универсальная), 125мм		шт.	300,00
угол желоба внутренний 125мм, 90 градусов		шт.	1524,00
угол желоба внутренний 125мм, 135 градусов		шт.	2350,00
угол желоба внешний 125мм, 90 градусов		шт.	1524,00
угол желоба внешний 125мм, 135 градусов		шт.	2350,00
воронка водосборная 250/90мм		шт.	2506,00
воронка 125/90мм		шт.	697,00
крюк 125x300мм, гранит		шт.	321,00
крюк короткий 125x90мм		шт.	250,00
колено 60°, 90мм		шт.	712,00
колено стока, 90мм		шт.	765,00
кронштейн трубы (на кирпич), 90мм		шт.	446,00
кронштейн трубы (на дерево), 90мм		шт.	303,00



АРС-ПРОМ
ПРОИЗВОДСТВЕННЫЙ ХОЛДИНГ

г. Ишим
ул. 3 Северная, 55

+7 (34551) 50603

ВОДОСТОЧНАЯ СИСТЕМА КРУГЛОГО СЕЧЕНИЯ GRAND LINE ОПТИМА

		ед. изм.	стоимость с НДС, руб.
Желоб полукруглый 3м		шт.	1002,00
Соединитель желоба		шт.	197,00
Заглушка желоба		шт.	128,00
Угол желоба внутренний 90°		шт.	652,00
Угол желоба внешний 90°		шт.	652,00
Воронка желоба		шт.	376,00
Крюк длинный			179,00
Крюк короткий		шт.	137,00
Труба круглая 1м			370,00
Труба круглая 3м		шт.	1125,00
Колено трубы 60°		шт.	342,00
Колено стока		шт.	361,00
Кронштейн трубы на кирпич (в комплекте шпилька-саморез + дюбель)		шт.	179,00
Кронштейн трубы на дерево (в комплект саморезы не входят)		шт.	128,00

Стандартные цвета

RAL 8017 (коричневый), RAL 9003 (белый)







APC-ПРОМ
ПРОИЗВОДСТВЕННЫЙ ХОЛДИНГ

г. Ишим
ул. 3 Северная, 55

+7 (34551) 50603

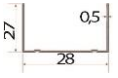
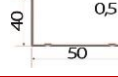
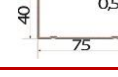
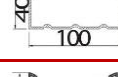
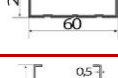
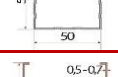
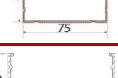
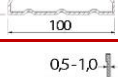
СТРОИТЕЛЬНЫЙ ПРОФИЛЬ ДЛИНА 3000 ММ

		размер, мм	толщина	ед. изм	стоимость с НДС, руб.	кол-во профилей в пачке, шт.	кол-во профилей в поддоне шт.
направляющий		28*27	Эконом	шт.	114,50	18	1080
			0,45 ОН		115,86		
направляющий		50*40	0,45 ОН	шт.	194,71	8	480
направляющий		75*40	0,45 ОН	шт.	233,33	8	336
направляющий		100*40	0,45 ОН	шт.	275,17	6	240
потолочный		60*27	Эконом	шт.	192,43	12	672
			0,45 ОН		194,71		
стоечный		50*50	0,45 ОН	шт.	242,99	8	480
стоечный		75*50	0,45 ОН	шт.	283,22	8	336
стоечный		100*50	0,45 ОН	шт.	328,27	6	240
фасадный		60*18	длина 3000 мм толщина 0,7	шт.	267,11	-	640

APC-TITAN

	вид профиля	ед. изм	стоимость с НДС, руб.	кол-во профилей в пачке, шт.	кол-во профилей в поддоне шт.
			ОН		
профиль направляющий 18*23 (3 метра)		шт.	106,08	18	900
профиль потолочный 58*18 (3 метра)		шт.	168,30	16	480

ТРУБА ПРОФИЛЬНАЯ

	размер	ед. изм	стоимость с НДС, руб.
6 метров	40*20*1,5	шт.	827,00
3 метра	40*20*1,5	шт.	418,00
6 метров	20*20*1,5	шт.	497,00
3 метра	20*20*1,5	шт.	249,00
6 метров	40*20*2,0	шт.	1015,00
3 метра	40*20*2,0	шт.	508,00
6 метров	20*20*2,0	шт.	998,00
5 метров	60*40*2,0	шт.	1362,00
3 метра	60*40*2,0	шт.	817,00
НКТ 6/у (3 метра)	73*5,5	шт.	1499,40
НКТ 6/у (2,5 метра)	73*5,5	шт.	1249,50

ПРОФИЛЬ ДЛЯ ЗАБОРА

	размер	ед. изм	стоимость с НДС, руб.
T - 13 (1,5 мм)	19,8*37,8 мм / длина 3000 мм	шт.	582,42
T - 20 (1,5 мм)	30*40 мм / длина 3000мм	шт.	658,92
T - 45 (2 мм)	длина 2500 мм	шт.	1313,76
T - 45 (2 мм)	длина 3000 мм	шт.	1576,92





АРС-ПРОМ
ПРОИЗВОДСТВЕННЫЙ ХОЛДИНГ

г. Ишим
ул. 3 Северная, 55

+7 (34551) 50603

ПРОФИЛЬ ДЛЯ ВЕНТИЛИРУЕМЫХ ФАСАДОВ

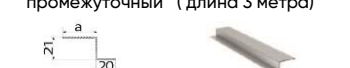
	размер, мм	стоимость с НДС, руб./шт.			стоимость окраски с НДС, руб./шт.		кол-во в пачке, шт.
		толщина			огрунтованный	RAL	
		0,95	1,1	1,2			
"П"-образный профиль вертикальный (длина 3 метра) 	50*21,5*20	348,96	382,56	419,58	37,41	212,67	108
	65*21,5*20	394,48	432,46	474,31	38,48	227,97	108
	80*21,5*20	440,00	482,36	529,04	44,18	250,92	112
	100*21,5*20	500,69	548,89	602,01	48,61	281,52	108
"Г"-образный профиль горизонтальный 	40*40	227,58	249,49	273,64	37,87	128,52	300
	50*40	257,93	282,76	310,12	39,10	144,59	300
	50*50	297,38	326,01	357,56	41,00	160,65	300
	60*44	309,52	339,31	372,15	42,27	167,08	300
"Z"-образный профиль вертикальный промежуточный (длина 3 метра) 	40*21,5*20	227,58	249,49	273,64	38,48	128,52	300

КРОНШТЕЙН НЕСУЩИЙ

	размер, мм	стоимость с НДС, руб./шт.	стоимость грунтовки, руб./шт.	кол-во в пачке, шт.
	50*50*50*2,0	12,77	3,73	200
	50*50*100*2,0	20,11	4,08	150
	50*50*150*2,0	27,45	5,15	90
	50*50*200*2,0	34,79	6,68	60

КРОНШТЕЙН ККУ

	размер, мм	стоимость с НДС, руб./шт.	стоимость грунтовки, руб./шт.	кол-во в пачке, шт.
	90*95*80*2,0	44,34	5,91	70
	150*95*80*2,0	60,97	7,45	60
	180*95*80*2,0	69,28	8,27	50
	250*95*80*2,0	88,68	9,85	40

КЛЯММЕР

	размер, мм	стоимость с НДС, руб./шт.	стоимость окраски с НДС, руб./шт.
кляммер рядовой (основной 4 петли)	120	12,24	8,16
кляммер стартовый (вспомогательный, 2 петли)	200	7,14	7,14
паронитовая прокладка		3,57	

КОМПЛЕКТУЮЩИЕ ДЛЯ СТРОИТЕЛЬНЫХ И ФАСАДНЫХ ПРОФИЛЕЙ

	размер	ед. изм	стоимость с НДС, руб.
подвес прямой 60 (0,7)	-	шт.	8,82
подвес прямой 60 (1,0)	-	шт.	13,77
подвес фасадный прямой	толщина 1,0 мм длина 305 мм	шт.	42,84
подвес фасадный удлиненный	толщина 1,0 мм длина 475 мм	шт.	79,56
соединитель одноуровневый "краб"	-	шт.	7,55

КРОНШТЕЙН ДЛЯ ЗАБОРА

	ед. изм	стоимость с НДС, руб.
кронштейн для забора	шт.	71,40



АРС-ПРОМ
ПРОИЗВОДСТВЕННЫЙ ХОЛДИНГ

г. Ишим
ул. 3 Северная, 55

+7 (34551) 50603

УТЕПЛИТЕЛЬ KNAUF

	размеры	стоимость с НДС, руб	
		м3	уп.
Утеплитель ТеплоKnauf Ecoroll (Рулон) TR 044 (0,83 м ³ ; 16,6 м ²)	 50*1220*6800 мм	1518,68	1260,51
Утеплитель ТеплоKnauf Ecoroll (Плита) TS 040 (0,305 м ³ ; 6,1 м ²)	 50*610*1000 мм	1585,93	483,71
Утеплитель ТеплоKnauf Для КОТТЕДЖА TS 037 Aguastatik (0,6 м ³ ; 12 м ²)	 50*610*1230 мм	2167,03	1300,22
Утеплитель ТеплоKnauf Для КОТТЕДЖА+ TS 037 Aguastatik (0,6 м ³ ; 6 м ²)	 100*610*1230 мм	2164,89	1298,94
Утеплитель ТеплоKnauf Для КРОВЛИ TR 037 Aguastatik (1,007 м ³ ; 6,71 м ²)	 150*1220*5500 мм	2164,89	2180,05
Утеплитель GreenTerm TK Expert Comfort TS 037 Aguastatik (0,6 м ³ ; 12 м ²)	 50*610*1230 мм	1883,91	1130,34
Утеплитель GreenTerm TK Expert TR 040 Aguastatik (0,85 м ³ ; 17 м ²)	 50*1220*6970 мм	1726,98	1467,93
Утеплитель ТИСМА TK Perecryinge TR 044 Aguastatik (0,996 м ³ ; 19,9 м ²)	 50*1200*8300 мм	1342,75	1337,37

УТЕПЛИТЕЛЬ ТИЗОЛ

	размеры	стоимость с НДС, руб	
		м3	уп.
Утеплитель Тизол EURO-Лайт 50 (0,45 м ³ ; 9 м ²)	 1000*600*50 мм	6903,44	3106,55

ГИДРОИЗОЛЯЦИОННЫЕ МАТЕРИАЛЫ

	плотность, г/м2		Площадь рулона	стоимость с НДС, руб.
Optima A	100	Паропроницаемая ветро- влагозащита	70 м ²	2064,51
Optima B	75	Пароизоляция		1655,47
Optima C	90	Универсальная гидро-пароизоляция		2148,76
Optima D	85	Универсальная гидро-пароизоляция повышенной прочности		2334,50