





**АРС-ПРОМ**  
ПРОИЗВОДСТВЕННЫЙ ХОЛДИНГ

г. Тюмень  
ул. Харьковская, 95







**+7 (3452) 688-001**

01.10.2024

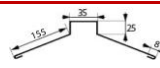
## МЕТАЛЛОЧЕРЕПИЦА

	покрытие	толщина	стоимость с НДС, руб.	
			м2	м.п.
 <b>Европа</b> ширина: габаритная 1145 мм; монтажная 1010 мм	полимер RAL 3005, 3009, 3011, 5002, 5021, 6002, 6029, 9005, 9006	ОН	807,86	925,00
	полимер RAL 1014, 1015, 5005, 6005, 6026, 7004, 7024, 8017, 9002, 9003		768,56	880,00
	полимер RAL 3003		821,83	941,00
	стальной бархат		906,55	1038,00
 <b>Каскад</b> ширина: габаритная 1150 мм; монтажная 1100 мм	полимер RAL 3005, 3009, 3011, 5002, 5021, 6002, 6029, 9005, 9006	ОН	795,65	915,00
	полимер RAL 1014, 1015, 5005, 6005, 6026, 7004, 7024, 8017, 9002, 9003		757,39	871,00
	полимер RAL 3003		809,57	931,00
	стальной бархат		893,91	1028,00
 <b>Супермонтеррей</b> ширина: габаритная 1180 мм; монтажная 1100 мм	полимер RAL 3005, 3009, 3011, 5002, 5021, 6002, 6029, 9005, 9006	ОН	775,42	915,00
	полимер RAL 1014, 1015, 5005, 6005, 6026, 7004, 7024, 8017, 9002, 9003		738,14	871,00
	полимер RAL 3003		788,98	931,00
	стальной бархат		871,19	1028,00

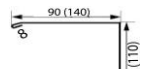
## КОМПЛЕКТУЮЩИЕ

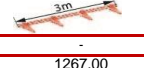
	покрытие	ед. изм.	стоимость с НДС, руб.	схема
конек полукруглый черепичный	полимер 2400 (2330) мм	шт	1289,00	
	полимер 1235 (1165) мм		664,00	
	стальной бархат 2400 (2330) мм		1447,00	
	стальной бархат 1235 (1165) мм		745,00	
заглушка для полукруглого конька	полимер	шт	208,00	-
	стальной бархат		233,00	
конек черепичный П-образный	полимер	м.п.	537,00	
	printech		617,00	
	printech (камень/сланец)		617,00	
	стальной бархат		603,00	
конек плоский 147 мм	полимер	м.п.	454,00	
	printech		523,00	
	printech (камень/сланец)		523,00	
	стальной бархат		510,00	
конек плоский 200 мм	полимер	м.п.	537,00	
	printech		701,00	
	printech (камень/сланец)		701,00	
	стальной бархат		603,00	
ендова наружная окрашенная 147 мм	полимер	м.п.	564,00	
	printech		648,00	
	printech (камень/сланец)		648,00	
	стальной бархат		633,00	
ендова внутренняя окрашенная 300 мм	полимер	м.п.	881,00	
	printech		1011,00	
	printech (камень/сланец)		1011,00	
	стальной бархат		989,00	
планка ветровая окрашенная 90*90 мм	полимер	м.п.	342,00	
	printech		393,00	
	printech (камень/сланец)		393,00	
	стальной бархат		384,00	
планка ветровая для черепицы "Европа" 140*110 мм	полимер	м.п.	474,00	
	printech		543,00	
	printech (камень/сланец)		543,00	
	стальной бархат		532,00	
снегозадержатель	оцинкованный (3 метра)	шт	2155,00	
	окрашенный (3 метра)		3160,00	
	окрашенный (3 метра)		1207,00	
нестандартная деталь по индивидуальным размерам	полимер	м2	1 гиб	1267,00
	printech		2 гига и более	1728,00
			1 гиб	1454,00
			2 гига и более	1983,00

## ЛИСТ ГЛАДКИЙ

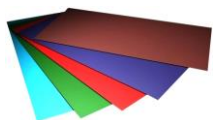

ширина 1250 мм

покрытие	толщина	стоимость с НДС, руб.							
		длина до 2,5 метров				длина от 2,5 метров до 10 метров			
		без пленки		с пленкой		без пленки		с пленкой	
		м2	м.п.	м2	м.п.	м2	м.п.	м2	м.п.
полимер двусторонний	ОН	733,60	917,00	745,60	932,00	746,40	933,00	758,40	948,00
	ОН	685,60	857,00	697,60	872,00	697,60	872,00	709,60	887,00
полимер RAL 3003	ОН	697,60	872,00	709,60	887,00	709,60	887,00	721,60	902,00
полимер RAL 1014, 1015, 5005, 6005, 6026, 7004, 7024, 8017, 9002, 9003	ОН	652,80	816,00	664,80	831,00	664,00	830,00	676,00	845,00
	0,7	974,40	1218,00	986,40	1233,00	-	-	-	-
полимер RAL 3011, 5002	ОН	1039,20	1299,00	1051,20	1314,00	-	-	-	-
	ОН	787,20	984,00	799,20	999,00	800,80	1001,00	812,80	1016,00
printech (камень)	ОН	787,20	984,00	799,20	999,00	800,80	1001,00	812,80	1016,00
Стальной бархат	ОН	770,40	963,00	782,40	978,00	783,20	979,00	795,20	994,00





**АРС-ПРОМ**  
ПРОИЗВОДСТВЕННЫЙ ХОЛДИНГ

г. Тюмень  
ул. Харьковская, 95

**+7 (3452) 688-001**

### МЕТАЛЛОШТАКЕТНИК

	покрытие	ед.изм	стоимость с НДС, руб.	схема
Металлоштакетник полукруглый	полимер	м.п.	112,00	
	полимер двусторонний		120,00	
	printech		128,00	
Металлоштакетник полукруглый широкий	полимер	м.п.	157,00	
	полимер двусторонний		169,00	
	printech		180,00	



### ЗАБОР ЖАЛЮЗИ "ГОРИЗОНТ"

	покрытие	ед.изм	стоимость с НДС, руб.	схема
Ламели жалюзи "Горизонт"	полимер	м.п.	158,00	
	полимер двусторонний		169,00	
	printech		181,00	
	стальной бархат		177,00	
	полимер (толщина 0,7)		224,00	
	полимер (толщина 0,7) RAL 3011/5002		239,00	
П-образная планка "Горизонт"	полимер	м.п.	190,00	
	полимер двусторонний		204,00	
	printech		218,00	
	стальной бархат		213,00	

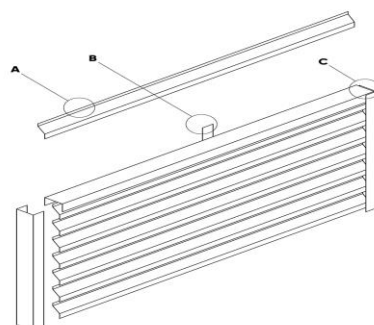

А. Ламель "Горизонт"



В. Планка центральная



С. П-образная планка





**АРС-ПРОМ**  
ПРОИЗВОДСТВЕННЫЙ ХОЛДИНГ

г. Тюмень  
ул. Харьковская, 95

**+7 (3452) 688-001**

## ПРОФНАСТИЛ ОЦИНКОВАННЫЙ

	толщина	стоимость с НДС, руб.	
		м2	м.п.
профнастил С-8	эконом	494,12	588,00
	ОН	505,04	601,00
	0,70	700,00	833,00
профнастил С-15	эконом	506,90	588,00
	ОН	518,10	601,00
	0,70	718,10	833,00
профнастил С-18	эконом	560,00	588,00
	ОН	572,38	601,00
	0,70	793,33	833,00
профнастил С-20	эконом	507,77	588,00
	ОН	519,00	601,00
	0,70	719,34	833,00
профнастил С-25	эконом	511,30	588,00
	ОН	522,61	601,00
профнастил НС-35	ОН	563,26	601,00
	0,70	780,69	833,00
	0,80	922,21	984,00
профнастил НС-44	ОН	572,38	601,00
	0,70	793,33	833,00
	0,80	937,14	984,00
профнастил Н-60	ОН	666,30	601,00
	0,70	923,50	833,00
	0,80	1090,91	984,00

## КОМПЛЕКТУЮЩИЕ ОЦИНКОВАННЫЕ

длина гибки до 2,5 м.	размер, мм	ед. изм.	стоимость с НДС, руб.	схема
конек плоский со слепыми	147*147	м.п.	319,00	
конек плоский со слепыми	200*200	м.п.	425,00	
ендова наружная/внутренняя	147*147	м.п.	325,00	
ендова наружная/внутренняя	300*300	м.п.	604,00	
планка ветровая	90*90	м.п.	235,00	
нестандартная деталь по индивидуальным размерам	м2	1 гиб	944,00	
		2гиба и более	1289,00	

## ЛИСТ ГЛАДКИЙ ОЦИНКОВАННЫЙ

	толщина	стоимость с НДС, руб.			
		длина до 2,99 м.		длина от 3 до 10 м.	
		м2	м.п.	м2	м.п.
лист гладкий (длина под заказ) ширина 1250 мм	эконом	470,40	588,00	478,40	598,00
	ОН	480,80	601,00	488,80	611,00
	0,70	666,40	833,00	-	-
	0,80	787,20	984,00	-	-
лист стандартный 2500*1250 мм		1502,50			





**АРС-ПРОМ**  
ПРОИЗВОДСТВЕННЫЙ ХОЛДИНГ

г. Тюмень  
ул. Харьковская, 95

**+7 (3452) 688-001**

## МЕТАЛЛОСАЙДИНГ

	покрытие	толщина	стоимость с НДС, руб.	
			м2	м.п.
<b>горизонтальный</b> 	полимер RAL 3005, 3009, 3011, 5002, 5021, 6002, 6029, 9005, 9006	ОН	865,38	225,00
	полимер RAL 1014, 1015, 5005, 6005, 6026, 7004, 7024, 8017, 9002, 9003		823,08	214,00
	полимер RAL 3003		884,62	230,00
	printech		961,54	250,00
<b>софит</b> 	полимер RAL 3005, 3009, 3011, 5002, 5021, 6002, 6029, 9005, 9006	ОН	872,09	225,00
	полимер RAL 1014, 1015, 5005, 6005, 6026, 7004, 7024, 8017, 9002, 9003		829,46	214,00
	полимер RAL 3003		891,47	230,00
	printech		968,99	250,00
	printech (камень/сланец)		968,99	250,00
<b>под натуральное бревно</b>  ширина габаритная: 355 ширина монтажная: 334	printech	ОН	1259,15	447,00

## КОМПЛЕКТУЮЩИЕ ДЛЯ САЙДИНГА длина гибки до 2,5 м.

	покрытие	ед. изм.	стоимость с НДС, руб.	схема
начальная / завершающая планка для сайдинга	полимер	м.п.	145,00	
	printech		165,00	
	printech (камень/сланец)		165,00	
отлив стартовый	полимер	м.п.	145,00	
	printech		165,00	
	printech (камень/сланец)		165,00	
соединительная планка для сайдинга полка 80 мм	полимер	м.п.	367,00	
	printech		422,00	
	printech (камень/сланец)		422,00	
наружный/внутренний угол сложный для сайдинга полка 80 мм	полимер	м.п.	509,00	
	printech		584,00	
	printech (камень/сланец)		584,00	
угол наружный / внутренний 50*50 мм	полимер	м.п.	211,00	
	printech		242,00	
	printech (камень/сланец)		242,00	
угол наружный / внутренний 104*104 мм	полимер	м.п.	290,00	
	printech (камень/сланец)		333,00	
	printech		333,00	
аквилон	полимер	м.п.	211,00	
нащельник	полимер	м.п.	159,00	
	printech (камень/сланец)		182,00	
	printech		182,00	

## КОМПЛЕКТУЮЩИЕ ДЛЯ САЙДИНГА "ПОД НАТУРАЛЬНОЕ БРЕВНО"

	покрытие	ед. изм.	стоимость с НДС, руб.	схема
внешний/внутренний угол сложный для сайдинга "Бревно"	printech	м.п.	868,00	
	printech (камень/сланец)		869,00	
стыковочная планка для сайдинга "Бревно"	printech	м.п.	869,00	
	printech (камень/сланец)		869,00	
завершающая планка для сайдинга "Бревно"	printech	м.п.	622,00	
	printech (камень/сланец)		622,00	
начальная планка	printech	м.п.	373,00	
	printech (камень/сланец)		373,00	



**АРС-ПРОМ**  
ПРОИЗВОДСТВЕННЫЙ ХОЛДИНГ



г. Тюмень  
ул. Харьковская, 95

**+7 (3452) 688-001**

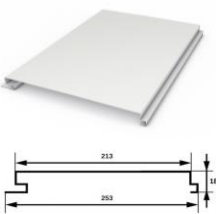
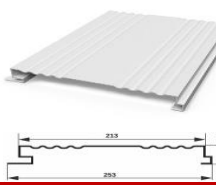
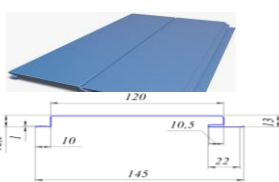
## ФАСАДНЫЕ ПАНЕЛИ

	покрытие	толщина	стоимость с НДС, руб.	
			м2	м.п.
<p>панель #1</p> 	полимер RAL 3005, 3009, 3011, 5002, 5021, 6002, 6029, 9005, 9006	ОН	924,90	234,00
	полимер RAL 1014, 1015, 5005, 6005, 6026, 7004, 7024, 8017, 9002, 9003		881,42	223,00
	полимер RAL 3003		944,66	239,00
	полимер	0,7	1316,21	333,00
	printech	ОН	1063,24	269,00
<p>панель #2</p> 	полимер RAL 3005, 3009, 3011, 5002, 5021, 6002, 6029, 9005, 9006	ОН	924,90	234,00
	полимер RAL 3003		944,66	239,00
	полимер RAL 1014, 1015, 5005, 6005, 6026, 7004, 7024, 8017, 9002, 9003	ОН	881,42	223,00
	printech	ОН	1063,24	269,00
<p>фасадная панель "Лайт"</p> 	полимер RAL 3005, 3009, 3011, 5002, 5021, 6002, 6029, 9005, 9006	ОН	834,48	121,00
	полимер RAL 1014, 1015, 5005, 6005, 6026, 7004, 7024, 8017, 9002, 9003		696,55	101,00
	полимер RAL 3003		848,28	123,00

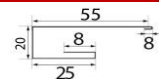
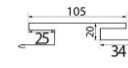
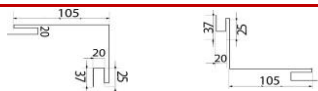
## КОМПЛЕКТУЮЩИЕ

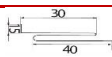
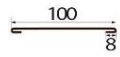
длина гибки до 2,5 м	покрытие	ед. изм.	стоимость с НДС, руб.	схема
начальная / завершающая планка для панелей	полимер	м.п.	202,00	
	printech	м.п.	232,00	
соединительная планка для панелей полка 105 мм	полимер	м.п.	475,00	
	printech		545,00	
наружный/внутренний угол сложный для панелей полка 105 мм	полимер	м.п.	568,00	
	printech	м.п.	652,00	
угол наружный / внутренний 50*50 мм	полимер	м.п.	211,00	
	printech		242,00	
угол наружный / внутренний 104*104 мм	полимер	м.п.	290,00	
	printech		333,00	
аквилон	полимер	м.п.	211,00	
нащельник	полимер	м.п.	159,00	
	printech	м.п.	182,00	
нестандартная деталь по индивидуальным размерам	полимер	м2	1 гиб	1267,00
		м2	2 гйба и более	1728,00
	printech	м2	1 гиб	1454,00
		м2	2 гйба и более	1983,00

## ГИДРОИЗОЛЯЦИОННЫЕ МАТЕРИАЛЫ

	плотность, г/м2	Площадь рулона	стоимость с НДС, руб.
Optima A	100	70 м2	2034,00
Optima B	75		1631,00
Optima C	90		2117,00
Optima D	85		2300,00



**АРС-ПРОМ**  
ПРОИЗВОДСТВЕННЫЙ ХОЛДИНГ

г. Тюмень  
ул. Харьковская, 95

**+7 (3452) 688-001**

## КРОВЕЛЬНЫЕ АКСЕССУАРЫ VILPE

		ед. изм.	стоимость с НДС, руб.
Muotokate - проходной элемент для металлочерепицы "Супермонтерей" и "Европа"		шт.	2290,00
Pelti - проходной элемент для металлочерепицы "Каскад" и низкого профнастила		шт.	4480,00 RAL "Зеленый"- 6420,00
Muotokate-ktv - кровельный вентиль для металлочерепицы "Супермонтерей" и "Европа"		шт.	3490,00
pelti - ktv - кровельный вентиль		шт.	8980,00
pelti - ktv / harja - коньковый кровельный вентиль для металлических кровель (универсальный)		шт.	4260,00
Вентиляционная труба -110/500. Вентиляционный выход канализации, высота 500 мм		шт.	2120,00
Вентиляционная труба -110/160/500. Вентиляционный выход канализации изолированный, высота 500 мм			3980,00
Колпак - дефлектор для труб диаметр 110мм		шт.	980,00
Колпак - дефлектор для труб диаметром 160мм			шт.
Вентиляционный выход 125 /160/500 Изолированный вентиляционный выход высотой 500 мм + колпак (внутренний диаметр 125 мм.)		шт.	5950,00



**АРС-ПРОМ**  
ПРОИЗВОДСТВЕННЫЙ ХОЛДИНГ

г. Тюмень  
ул. Харьковская, 95

**+7 (3452) 688-001**

**КРОВЕЛЬНЫЕ АКСЕССУАРЫ Viotto®**

		ед. изм.	стоимость с НДС, руб.
Вентилятор подкровельного пространства для металлочерепицы. Черепеха		шт.	1900,00
Вентилятор подкровельного пространства с универсальным проходным элементом. Черепеха		шт.	3600,00
Выход вентиляции канализации для металлочерепицы		шт.	2740,00
Выход вентиляции канализации с универсальным проходным элементом		шт.	4630,00
Труба вентиляционная для металлочерепицы. Утепленная. ø125мм, h-650 мм		шт.	5110,00
Труба вентиляционная с универсальным проходным элементом. Утепленная. ø125мм, h-650 мм		шт.	6550,00
Роторная вентиляция для металлочерепицы. Утепленная. ø125мм, h-650 мм		шт.	8120,00
Роторная вентиляция с универсальным проходным элементом. Утепленная. ø125мм, h-650 мм		шт.	9330,00





**АРС-ПРОМ**  
ПРОИЗВОДСТВЕННЫЙ ХОЛДИНГ

г. Тюмень  
ул. Харьковская, 95

**+7 (3452) 688-001**

## ПОДКРОВЕЛЬНЫЕ ПЛЕНКИ FOLDER

	размер	ед. изм	применение	стоимость с НДС, руб.
folder Facade	75 м² (1,5*50м)	рулон	ветрозащита	2093,00
folder Anticondensat	75 м² (1,5*50м)	рулон	гидро-ветрозащита	7490,00
folder Minima D98	75 м² (1,5*50м)	рулон	гидро-ветрозащита	3255,00
folder Minima H 98	75 м² (1,5*50м)	рулон	пароизоляция	3255,00
folder Light	75 м² (1,5*50м)	рулон	гидро-ветрозащита	3640,00
folder Steam Regulator	75 м² (1,5*50м)	рулон	пароизоляция	3705,00
folder Alum H 90	75 м² (1,5*50м)	рулон	пароизоляция	4225,00
folder Comfort 90	75 м² (1,5*50м)	рулон	гидро-ветрозащита	8624,00

## УПЛОТНИТЕЛИ

	размер	ед. изм	характеристики	стоимость с НДС, руб.
уплотнитель 15*40 мм	длина 4,0 м	рулон	саморасширяющийся	264,60
уплотнитель 30*40 мм	длина 2,0 м	шт.	универсальный с клеевым слоем	277,50
уплотнитель 50*30 мм	длина 2,0 м	шт.	универсальный	150,80
уплотнитель HC-35	длина 1,0 м	шт.	универсальный	54,60
уплотнитель HC-44	длина 1,0 м	шт.	коньковый	63,00
уплотнитель H-60	длина 0,845 м	шт.		62,50
уплотнитель HC-44	длина 1,0 м	шт.	обратный	63,00
уплотнитель H-60	длина 0,845 м	шт.		58,50

## САМОРЕЗЫ КРОВЕЛЬНЫЕ ОКРАШЕННЫЕ

	размер, мм	ед. изм	характеристики	стоимость с НДС, руб.
саморез окрашенный	4,8*35	шт.	с резиновой шайбой	2,76
	4,8*50	шт.	с резиновой шайбой	3,64
	4,8*70	шт.	с резиновой шайбой	4,50
	5,5*19	шт.	с резиновой шайбой	2,8

## САМОРЕЗЫ ОЦИНКОВАННЫЕ НЕ ОКРАШЕННЫЕ

	размер, мм	ед. изм	характеристики	стоимость с НДС, руб.	
саморез	5,5*19	шт.	с резиновой шайбой	1,88	
саморез шестигранный	4,8*35	шт.	-	2,20	
	4,8*50	шт.	с резиновой шайбой	2,69	
	4,8*70	шт.	-	3,23	
	4,2*13	шт.	по металлу (сверло)	1,50	
саморез пресс-шайба	4,2*19	шт.		1,68	
	4,2*25	шт.		0,78	
саморез пресс-шайба		4,2*32	шт.	1,46	
		4,2*13	шт.	по дереву (шило)	1,12
		4,2*19	шт.		0,90
		4,2*25	шт.		0,70

## ЭЛЕМЕНТЫ ДЛЯ КРЕПЛЕНИЯ

элементы для крепления	размер	ед. изм	характеристики	стоимость с НДС, руб.
бита магнитная	1/4 E6,3 Ph2 - 50 мм	шт.	крестовая	35,00











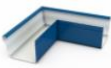

**АРС-ПРОМ**  
ПРОИЗВОДСТВЕННЫЙ ХОЛДИНГ

г. Тюмень  
ул. Харьковская, 95

**+7 (3452) 688-001**

## ВОДОСТОЧНАЯ СИСТЕМА ПРЯМОУГОЛЬНОГО СЕЧЕНИЯ

		ед. изм.	стоимость с НДС, руб.
воронка (вставка в желоб)		шт.	583,00
крепление для желоба		шт.	392,00
колено		шт.	372,00
водоотвод		шт.	372,00
угол желоба		шт.	696,00
заглушка желоба		шт.	145,00
крепление для трубы (окрашенное) штырь / на лапах		шт.	197,00
желоб (длина до 3 м)		пог.м.	482,00
труба размер 76*105 мм (длина до 3 м)		пог.м.	562,00
труба с водоотводом		шт.	841,00















**АРС-ПРОМ**  
ПРОИЗВОДСТВЕННЫЙ ХОЛДИНГ

г. Тюмень  
ул. Харьковская, 95

**+7 (3452) 688-001**

### ВОДОСТОЧНАЯ СИСТЕМА КРУГЛОГО СЕЧЕНИЯ (ОКРАШЕННАЯ)

		ед. изм.	диаметр	стоимость с НДС, руб.	диаметр	стоимость с НДС, руб.
воронка		шт.	100	1757,00	150	2368,00
			120	1991,00	-	-
вставка для желоба		шт.	120/100	1397,00	150/100	1397,00
			120/120	1397,00	150/120	1397,00
колено		шт.	100	864,00	150	1255,00
			120	1014,00	-	-
колено (нестандартный угол)		шт.	120	2029,00	-	-
водоотвод прямой		шт.	100	864,00	150	1255,00
			120	1014,00	-	-
угол желоба		шт.	120	869,00	150	1135,00
угол желоба (нестандартный)		шт.	120	1736,00	-	-
заглушка желоба		шт.	120	610,00	150	698,00
желоб (длина 1,25 м)		шт.	120	618,00	150	715,00
труба (длина 1,25 м)		шт.	100	1217,00	150	1768,00
			120	1429,00	-	-
Крепление круглое для труб с болтом (не окрашенное)		шт.	100	158,00	150	193,00
			120	169,00	-	-
крепление круглое для желоба		шт.	120	158,00	150	158,00
Крепление для труб на лапах (полукруглое)		шт.	100	264,00	150	295,00
			120	279,00	-	-
Крепление для труб со штырем (полукруглое)		шт.	100	264,00	150	295,00
			120	279,00	-	-

### ВОДОСТОЧНАЯ СИСТЕМА КРУГЛОГО СЕЧЕНИЯ (ОЦИНКОВАННАЯ)

		ед. изм.	диаметр	стоимость с НДС, руб.	диаметр	стоимость с НДС, руб.
воронка		шт.	100	1035,00	150	1331,00
			120	1149,00	-	-
вставка для желоба		шт.	120/100	712,00	150/100	712,00
			120/120	712,00	150/120	712,00
колено		шт.	100	614,00	150	891,00
			120	721,00	-	-
колено (нестандартный угол)		шт.	100	1227,00	120	1441,00
			100	617,00	150	895,00
водоотвод прямой		шт.	120	723,00	-	-
угол желоба		шт.	120	619,00	150	810,00
заглушка желоба		шт.	120	455,00	150	521,00
труба 1,25 м.		шт.	100	690,00	150	1001,00
			120	809,00	-	-
желоб - длина 1,25 м (ОН)		шт.	120	389,00	150	449,00
желоб - длина 2,00 м (0,7)		шт.	120	883,00	-	-



**АРС-ПРОМ**  
ПРОИЗВОДСТВЕННЫЙ ХОЛДИНГ

г. Тюмень  
ул. Харьковская, 95

**+7 (3452) 688-001**

## ВОДОСТОЧНАЯ СИСТЕМА КРУГЛОГО СЕЧЕНИЯ GRAND LINE

		ед. изм.	стоимость с НДС, руб.
труба круглая d=90 мм, длина 3 м		шт.	3053,00
труба круглая соединительная d=90 мм, длина 1 м		шт.	1078,00
желоб полукруглый 125мм, длина 3м		шт.	2258,00
соединитель желоба, 125мм		шт.	487,00
заглушка желоба торцевая (универсальная), 125мм		шт.	407,00
угол желоба внутренний 125мм, 90 градусов		шт.	2061,00
угол желоба внутренний 125мм, 135 градусов		шт.	3179,00
угол желоба внешний 125мм, 90 градусов		шт.	2061,00
угол желоба внешний 125мм, 135 градусов		шт.	3179,00
воронка водосборная 250/90мм		шт.	3392,00
воронка 125/90мм		шт.	944,00
крюк 125x300мм, гранит		шт.	435,00
крюк короткий 125x90мм		шт.	339,00
колено 60°, 90мм		шт.	963,00
колено стока, 90мм		шт.	1036,00
кронштейн трубы (на кирпич), 90мм		шт.	604,00
кронштейн трубы (на дерево), 90мм		шт.	411,00



**АРС-ПРОМ**  
ПРОИЗВОДСТВЕННЫЙ ХОЛДИНГ

г. Тюмень  
ул. Харьковская, 95

+7 (3452) 688-001

## ВОДОСТОЧНАЯ СИСТЕМА КРУГЛОГО СЕЧЕНИЯ GRAND LINE ОПТИМА

		ед. изм.	стоимость с НДС, руб.
Желоб полукруглый 3м		шт.	1345,00
Соединитель желоба		шт.	264,00
Заглушка желоба		шт.	172,00
Угол желоба внутренний 90°		шт.	874,00
Угол желоба внешний 90°		шт.	874,00
Воронка желоба		шт.	504,00
Крюк длинный			240,00
Крюк короткий		шт.	183,00
Труба круглая 1м			496,00
Труба круглая 3м		шт.	1509,00
Колено трубы 60°		шт.	458,00
Колено стока		шт.	485,00
Кронштейн трубы на кирпич (в комплекте шпилька-саморез + дюбель)		шт.	240,00
Кронштейн трубы на дерево (в комплект саморезы не входят)		шт.	172,00

Стандартные цвета

RAL 8017 (коричневый), RAL 9003 (белый)







**APC-ПРОМ**  
ПРОИЗВОДСТВЕННЫЙ ХОЛДИНГ

г. Тюмень  
ул. Харьковская, 95

**+7 (3452) 688-001**

## СТРОИТЕЛЬНЫЙ ПРОФИЛЬ длина 3000 мм

		размер, мм	толщина	ед. изм	стоимость с НДС, руб.	кол-во профилей в пачке, шт.	кол-во профилей в поддоне шт.
направляющий		28*27	Эконом	шт.	96,72	18	1080
			0,45 ОН		102,44		
направляющий		50*40	0,45 ОН	шт.	172,16	8	480
направляющий		75*40	0,45 ОН	шт.	206,31	8	336
направляющий		100*40	0,45 ОН	шт.	243,30	6	240
потолочный		60*27	Эконом	шт.	162,55	12	672
			0,45 ОН		172,16		
стоечный		50*50	0,45 ОН	шт.	214,84	8	480
стоечный		75*50	0,45 ОН	шт.	250,41	8	336
стоечный		100*50	0,45 ОН	шт.	290,25	6	240
фасадный		60*18	длина 3000 мм толщина 0,7	шт.	257,50	-	640

## APC-TITAN

	вид профиля	ед. изм	стоимость с НДС, руб.	кол-во профилей в пачке, шт.	кол-во профилей в поддоне шт.
			ОН		
профиль направляющий 18*23 (3 метра)		шт.	96,00	18	900
профиль потолочный 58*18 (3 метра)		шт.	152,00	16	480

## ТРУБА ПРОФИЛЬНАЯ

	размер	ед. изм	стоимость с НДС, руб.
6 метров	40*20*1,5	шт.	814,00
3 метра	40*20*1,5	шт.	411,00
6 метров	20*20*1,5	шт.	489,00
3 метра	20*20*1,5	шт.	245,00
6 метров	40*20*2,0	шт.	1000,00
3 метра	40*20*2,0	шт.	500,00
6 метров	20*20*2,0	шт.	983,00
5 метров	60*40*2,0	шт.	1341,00
3 метра	60*40*2,0	шт.	805,00
НКТ б/у (3 метра)	73*5,5	шт.	1470,00
НКТ б/у (2,5 метра)	73*5,5	шт.	1225,00

## ПРОФИЛЬ ДЛЯ ЗАБОРА

	размер	ед. изм	стоимость с НДС, руб.
T - 13 (1,5 мм)	19,8*37,8 мм / длина 3000 мм	шт.	559,00
T - 20 (1,5 мм)	30*40 мм / длина 3000мм	шт.	632,00
T - 45 (2 мм)	длина 2500 мм	шт.	1250,00
T - 45 (2 мм)	длина 3000 мм	шт.	1499,00



**АРС-ПРОМ**  
ПРОИЗВОДСТВЕННЫЙ ХОЛДИНГ

г. Тюмень  
ул. Харьковская, 95

**+7 (3452) 688-001**

## ПРОФИЛЬ ДЛЯ ВЕНТИЛИРУЕМЫХ ФАСАДОВ

	размер, мм	стоимость с НДС, руб/шт.			стоимость окраски с НДС, руб/шт.		кол-во в пачке, шт.
		толщина			огрунтованный	RAL	
		0,95	1,1	1,2			
<b>"П"-образный профиль вертикальный</b> (длина 3 метра) 	50*21,5*20	329,84	360,88	395,81	71,15	229,35	108
	65*21,5*20	372,87	407,95	447,43	77,68	245,85	108
	80*21,5*20	415,89	455,02	499,06	87,45	270,60	112
	100*21,5*20	473,25	517,79	567,90	94,51	303,60	108
<b>"Г"-образный профиль горизонтальный</b> 	40*40	215,12	235,36	258,13	77,22	132,00	300
	50*40	243,80	266,74	292,55	79,20	148,50	300
	50*50	281,08	307,53	337,30	81,84	165,00	300
	60*44	292,56	320,09	351,06	84,15	171,60	300
<b>"Z"-образный профиль вертикальный</b> промежуточный (длина 3 метра) 	40*21,5*20	215,12	235,36	258,13	78,21	135,30	300

## КРОНШТЕЙН НЕСУЩИЙ

	размер, мм	стоимость с НДС, руб/шт.	стоимость грунтовки, руб/шт.	кол-во в пачке, шт.
	50*50*50*2,0	12,15	8,84	200
	50*50*100*2,0	19,13	9,94	150
	50*50*150*2,0	26,11	11,66	90
	50*50*200*2,0	33,09	14,21	60

## КРОНШТЕЙН ККУ

	размер, мм	стоимость с НДС, руб/шт.	стоимость грунтовки, руб/шт.	кол-во в пачке, шт.
	90*95*80*2,0	42,18	12,74	70
	150*95*80*2,0	57,99	15,25	60
	180*95*80*2,0	65,90	16,59	50
	250*95*80*2,0	84,35	19,16	40

## КЛЯММЕР

	размер, мм	стоимость с НДС, руб/шт.	стоимость окраски с НДС, руб/шт.
кляммер рядовой (основной 4 петли)	120	12,00	9,00
кляммер стартовый (вспомогательный, 2 петли)	200	7,00	8,00
паронитовая прокладка		3,50	

## КОМПЛЕКТУЮЩИЕ ДЛЯ СТРОИТЕЛЬНЫХ И ФАСАДНЫХ ПРОФИЛЕЙ

	размер	ед. изм	стоимость с НДС, руб.
подвес прямой 60 (0,7)	-	шт.	8,65
подвес прямой 60 (1,0)	-	шт.	13,50
подвес фасадный прямой	толщина 1,0 мм длина 305 мм	шт.	42,00
подвес фасадный удлиненный	толщина 1,0 мм длина 475 мм	шт.	78,00
соединитель одноуровневый "краб"	-	шт.	7,40

## КРОНШТЕЙН ДЛЯ ЗАБОРА

	ед. изм	стоимость с НДС, руб.
кронштейн для забора	шт.	68,00





**АРС-ПРОМ**  
ПРОИЗВОДСТВЕННЫЙ ХОЛДИНГ

г. Тюмень  
ул. Харьковская, 95

**+7 (3452) 688-001**

## УТЕПЛИТЕЛЬ KNAUF

	размеры	стоимость с НДС, руб	
		м3	уп.
Утеплитель ТеплоKnauf Ecoroll (Рулон) TR 044 (0,83 м³; 16,6 м²)	 50*1220*6800 мм	1496,24	1241,88
Утеплитель ТеплоKnauf Ecoroll (Плита) TS 040 (0,305 м³; 6,1 м²)	 50*610*1000мм	1562,49	476,56
Утеплитель ТеплоKnauf Для КОТТЕДЖА TS 037 Aguastatik (0,6 м³; 12 м²)	 50*610*1230мм	2135,00	1281,00
Утеплитель ТеплоKnauf Для КОТТЕДЖА+ TS 037 Aguastatik (0,6 м³; 6 м²)	 100*610*1230мм	2132,90	1279,74
Утеплитель ТеплоKnauf Для КРОВЛИ TR 037 Aguastatik (1,007 м³; 6,71 м²)	 150*1220*5500мм	2132,90	2147,83
Утеплитель GreenTerm TK Expert Comfort TS 037 Aguastatik (0,6 м³; 12 м²)	 50*610*1230 мм	1856,07	1113,64
Утеплитель GreenTerm TK Expert TR 040 Aguastatik (0,85 м³; 17 м²)	 50*1220*6970 мм	1701,46	1446,24
Утеплитель ТИСМА ТК Perecrytie TR 044 Aguastatik (0,996 м³; 19,9 м²)	 50*1200*8300 мм	1322,90	1317,61

## УТЕПЛИТЕЛЬ ТИЗОЛ

	размеры	стоимость с НДС, руб	
		м3	уп.
Утеплитель Тизол EURO-Лайт 50 (0,45 м³; 9 м²)	 1000*600*50 мм	6801,42	3060,64

## ГИДРОИЗОЛЯЦИОННЫЕ МАТЕРИАЛЫ

	плотность, г/м2		Площадь рулона	стоимость с НДС, руб.
Optima A	100	Паропроницаемая ветро- влагозащита	70 м²	2034,00
Optima B	75	Пароизоляция		1631,00
Optima C	90	Универсальная гидро-пароизоляция		2117,00
Optima D	85	Универсальная гидро-пароизоляция повышенной прочности		2300,00